

# — Sabi



**revigres**

**revigres**

Simplicidad  
Forme  
Texture

Simplicité  
Forma  
Textura

— Sabi

# Kirei — Sabi



Parce que tout a changé, la recherche de nouvelles formes d'équilibre est devenue impérative.

Le concept de bien-être a changé et la maison est devenue le centre de tout, le reflet de notre intérieur. Un lieu sûr où nos souvenirs coexistent avec la nouveauté et les projets du futur. Tout est redéfini par de nouvelles façons d'être, dans lesquelles l'imperfection devient confort, et la beauté se retrouve dans l'élégance contenue, durable, significative et intemporelle.

Le concept KIREI SABI reflète l'essence de l'acceptation de l'imperfection, à laquelle s'ajoutent l'élégance et la délicatesse. L'élégance du carrelage mural, KIREI, combinée avec la beauté de l'imperfection d'un ciment en grés cérame pleine masse, SABI.

Todo ha cambiado y la búsqueda de nuevas formas de equilibrio ha pasado a ser imperativa.

El concepto de bienestar se ha transformado y la casa se ha convertido en el centro de todo, el reflejo de nuestro interior. Un espacio seguro, donde nuestros recuerdos coexisten con lo nuevo y los proyectos de futuro. Las nuevas formas de ser y estar redefinen todo, donde la interpretación se transforma en comodidad y la belleza está en la elegancia contenida, sostenible, significativa y atemporal.

El concepto KIREI SABI refleja la esencia de la aceptación de la imperfección, que aporta elegancia y delicadeza. La elegancia de los revestimientos cerámicos vidriados, KIREI, aliada a la belleza de la imperfección de un cemento en gres porcelánico, SABI.

## Élégance minimaliste

---

La elegancia minimalista





Sabi renvoie à la maturité, à la sérénité et à la sagesse associées au passage du temps, dans une solution qui se distingue par sa versatilité.

Des matériaux qui invoquent une esthétique industrielle moderne, dans un produit plein de marques d'expérience et de perfection pour les intérieurs et les extérieurs, permettant la continuité entre les espaces.

Modularité des formes et finitions de surface innovantes qui conviennent et personnalisent tout type de design architectural.

Sabi es madurez, serenidad y sabiduría, todo ello asociado al paso del tiempo en una solución que se distingue por su versatilidad.

Materiales que invocan una estética industrial moderna en un producto lleno de marcas de vida y perfecto para interiores y exteriores, posibilitando la continuidad entre espacios.

Modularidad de formatos y acabados superficiales innovadores que se adaptan y personalizan cualquier proyecto arquitectónico.

## Rule p. 56

2 couleurs . 6 formats . 2 finitions  
colores . formatos . acabados

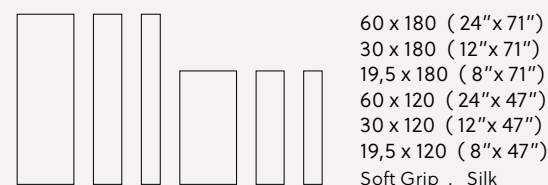

60 x 180 (24" x 71")  
30 x 180 (12" x 71")  
19,5 x 180 (8" x 71")  
60 x 120 (24" x 47")  
30 x 120 (12" x 47")  
19,5 x 120 (8" x 47")  
Soft Grip . Silk

## LOCUS p. 60

4 couleurs . 6 formats . 2 finitions  
colores . formatos . acabados



90 x 90 (35" x 35")  
45 x 90 (18" x 35")  
60 x 60 (24" x 24")  
30 x 60 (12" x 24")  
30 x 30 (12" x 12")  
10 x 10 (4" x 4")  
Soft Grip . Silk

## coexister en harmonie, créer des espaces ayant un caractère unique

coexistiendo en armonía, creando espacios con personalidad



**SOFT GRIP** est une finition de surface innovante, douce au toucher mais aux propriétés antidérapantes, permettant une parfaite continuité entre les espaces intérieurs et extérieurs.

Avec une forte résistance aux taches et aux produits chimiques et un nettoyage et un entretien faciles, il en résulte des produits adaptés à de multiples applications: revêtement, plancher ou façade, dans les espaces publics ou résidentiels.

**SOFT GRIP** es un innovador acabado superficial, suave al tacto, pero con propiedades antideslizantes, lo que permite una continuidad perfecta entre espacios interiores y exteriores.

Gracias a su gran resistencia a manchas y productos químicos es fácil de limpiar y mantener. Los productos resultantes son adecuados para diversas aplicaciones: revestimientos, pavimentos o fachadas en espacios públicos o residenciales.

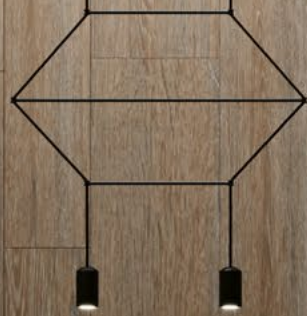

— Sabi

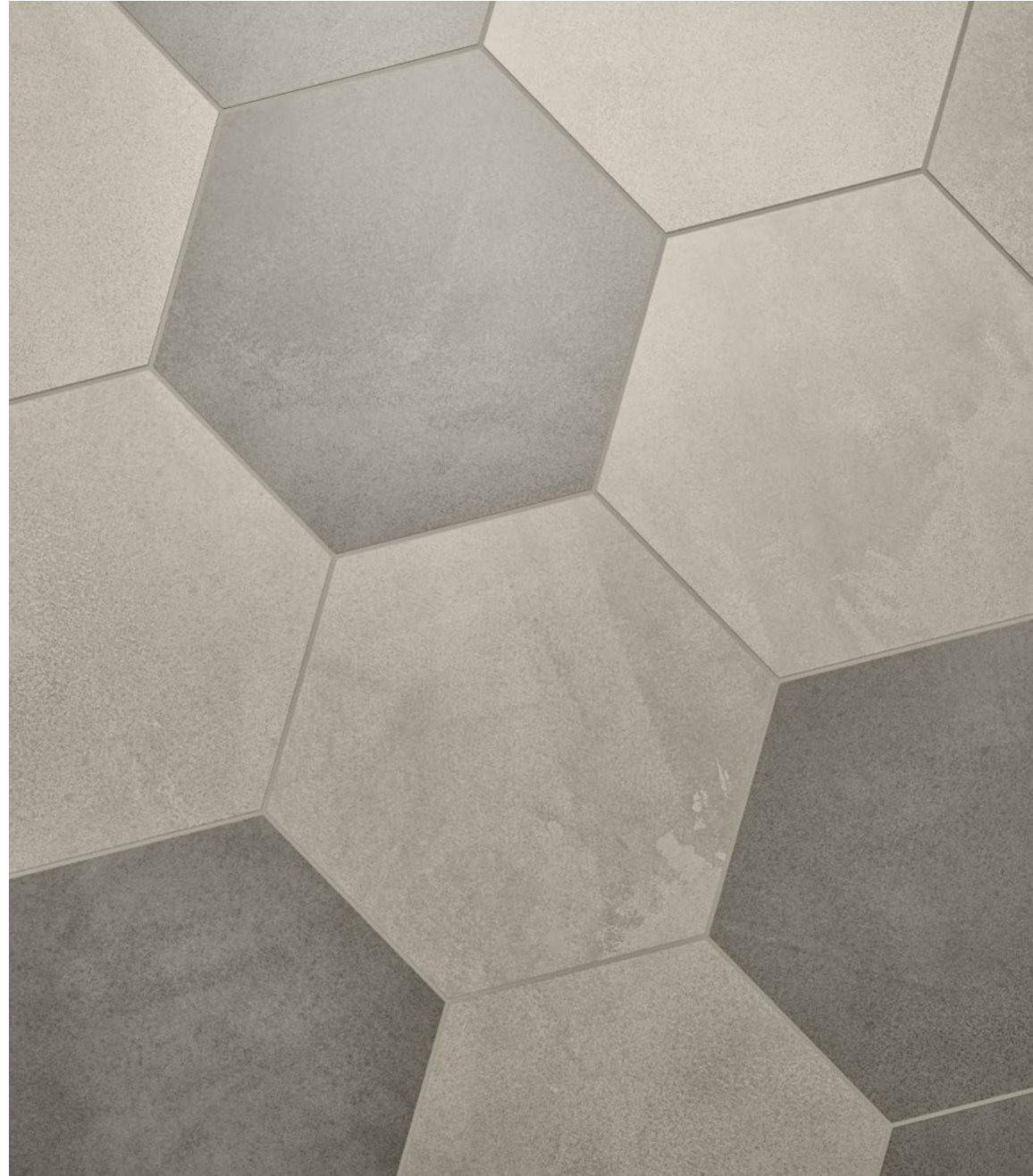

Hexagono Locus Smog . Hexagono Locus Gris



Hexagono Locus Smog . Hexagono Locus Gris . Nordik Nut



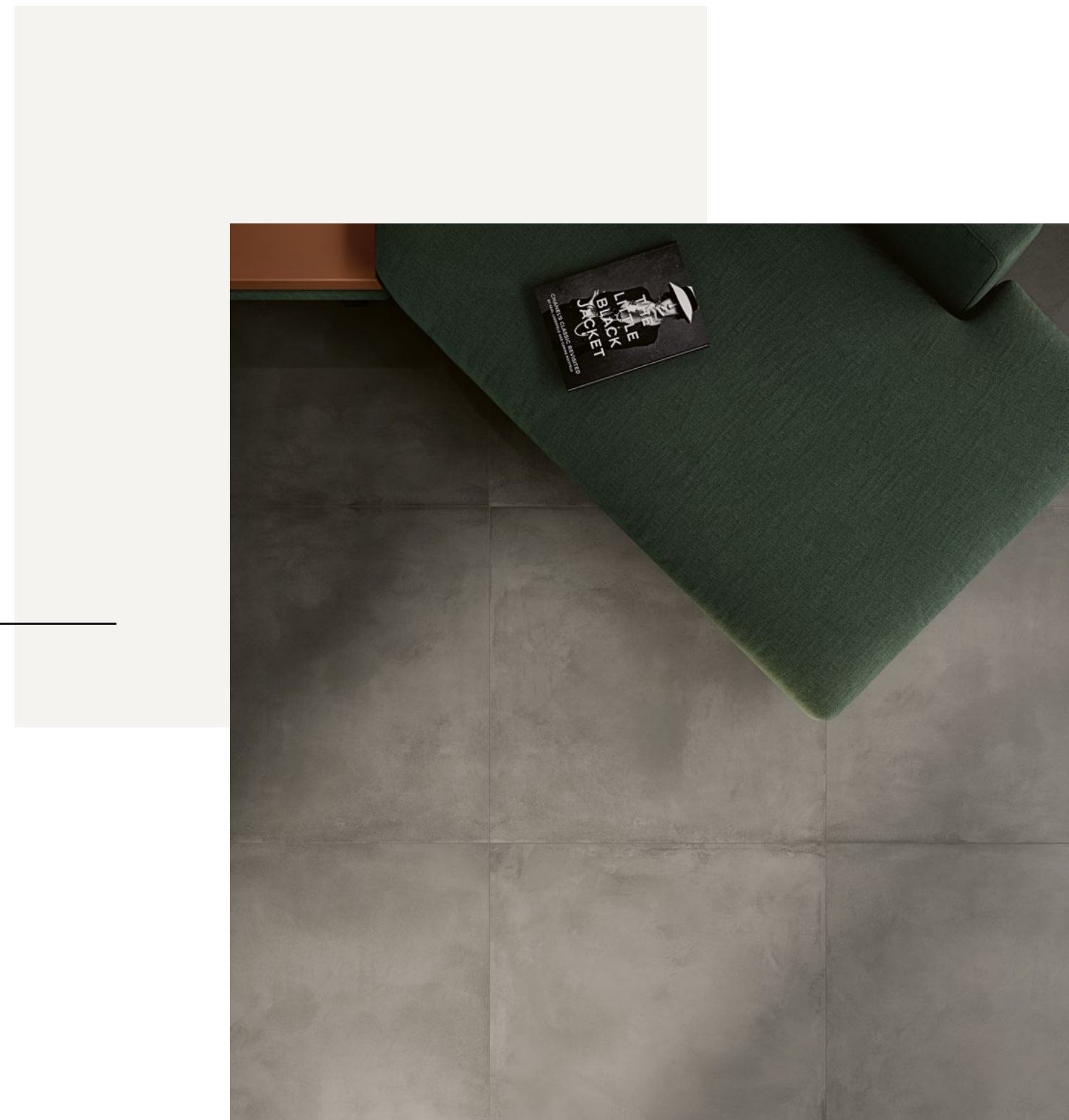

Locus Gris





— Sabi



Rule Smog



Rule Smog



— Sabi



Quilt Green



Bold Moss Mate . Flick Branco Mate . Locus Alloy . Quilt Green



séduction et ingéniosité  
dans une symbiose parfaite

seducción e ingenio que crean una  
simbiosis perfecta



— simplicité  
— simplicidad

Unite Zen Marfim . Locus Bone



revigres

— Sabi



25

Locus Bone





Locus Gris

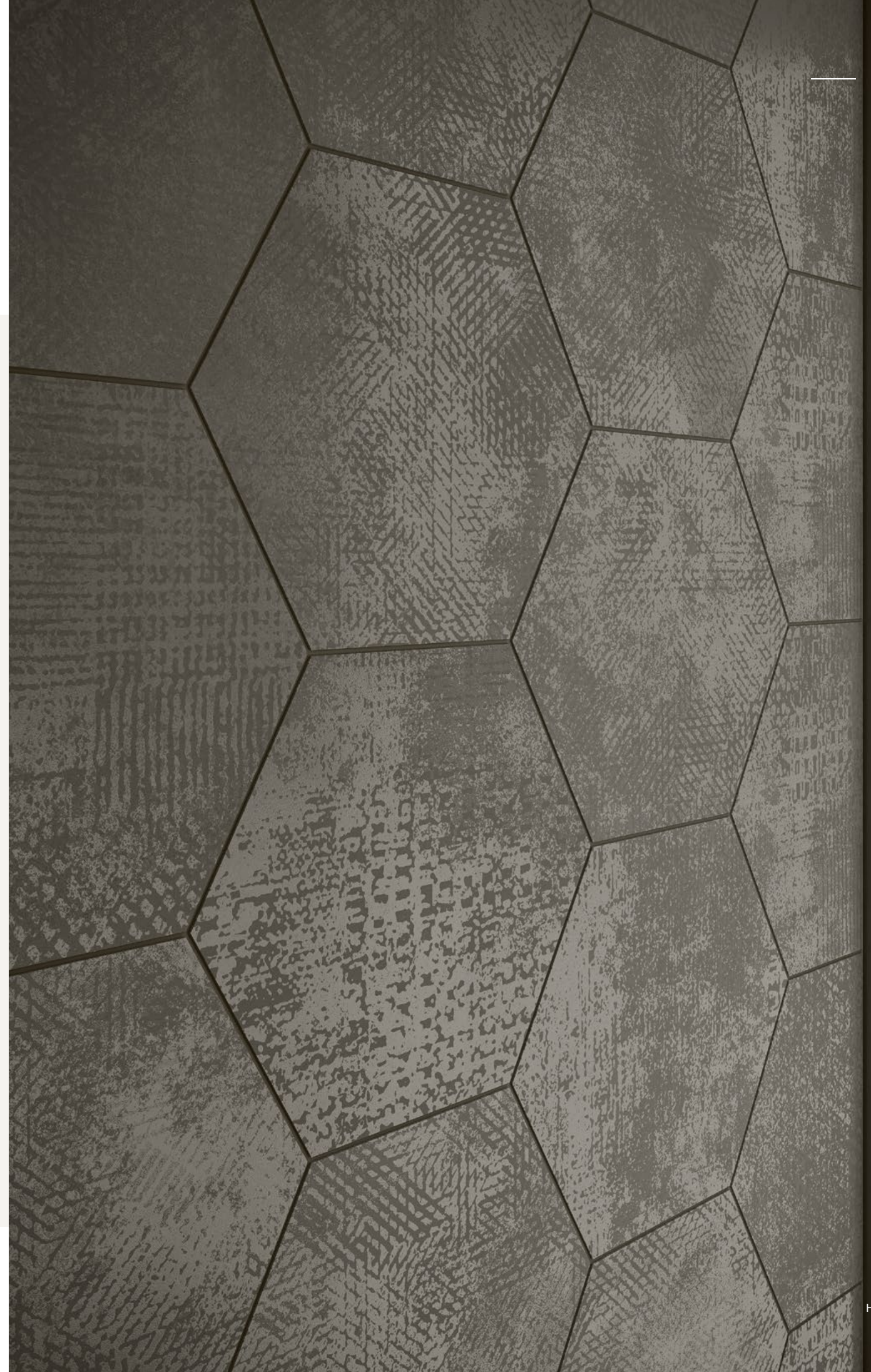

Hexa Shadow Gris











— texture  
— textura

fragments de matière  
et textures stylisées

fragmentos de materia y texturas  
estilizadas

Rule Smog





— Sabi

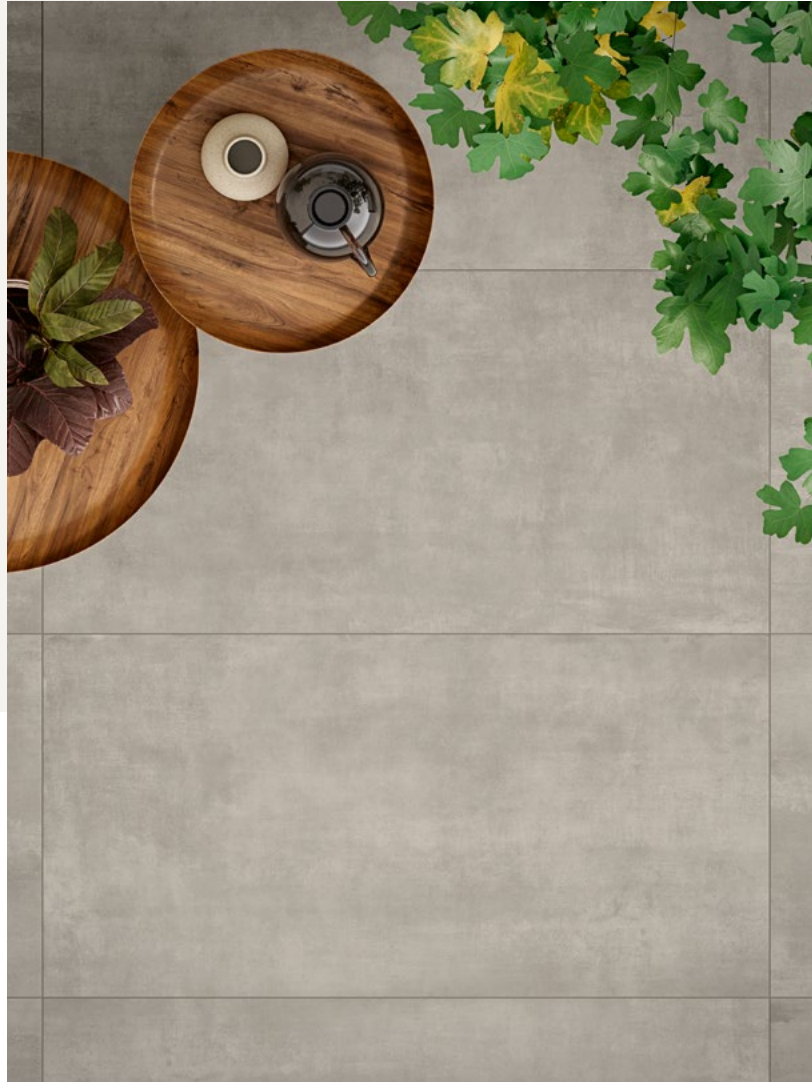

Rule Alloy



— Sabi



— forme  
— forma



formes raffinées qui créent  
des espaces enveloppants

formas refinadas que crean espacios envolventes







Locus Smog . Locus Gris . Locus Alloy



Locus Smog . Locus Gris . Locus Alloy

— Sabi



Quilt Gris





— Sabi



Rule Smog





# Rule —



60 x 180  
[ 59,2 x 178,0 x 1,12 cm ]  
Soft Grip . Silk

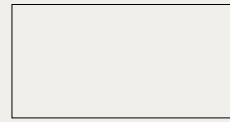

60 x 120  
[ 59,2 x 118,6 x 1,05 cm ]  
Soft Grip . Silk



30 x 180  
[ 29,5 x 178,0 x 1,12 cm ]  
Soft Grip . Silk

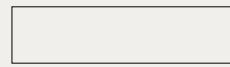

30 x 120  
[ 29,5 x 118,6 x 1,05 cm ]  
Soft Grip . Silk



19,5 x 180  
[ 19,6 x 178,0 x 1,12 cm ]  
Soft Grip . Silk

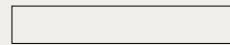

19,5 x 120  
[ 19,6 x 118,6 x 1,05 cm ]  
Soft Grip . Silk



Rule Alloy



Rule Smog

traits sans prétention  
ayant une intégrité  
naturelle

trazos modestos con integridad natural

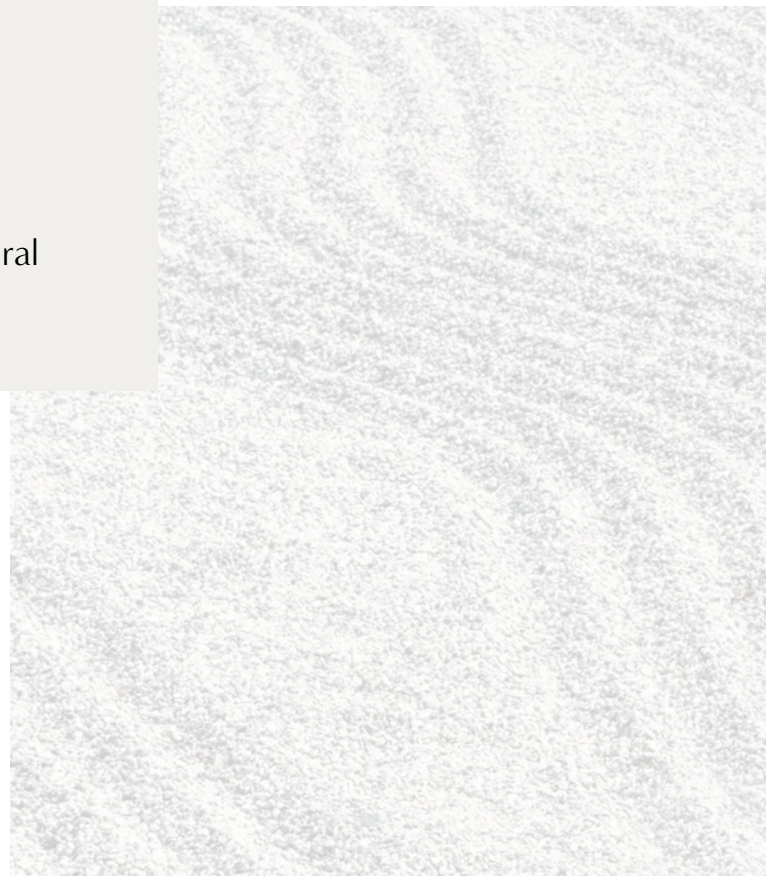

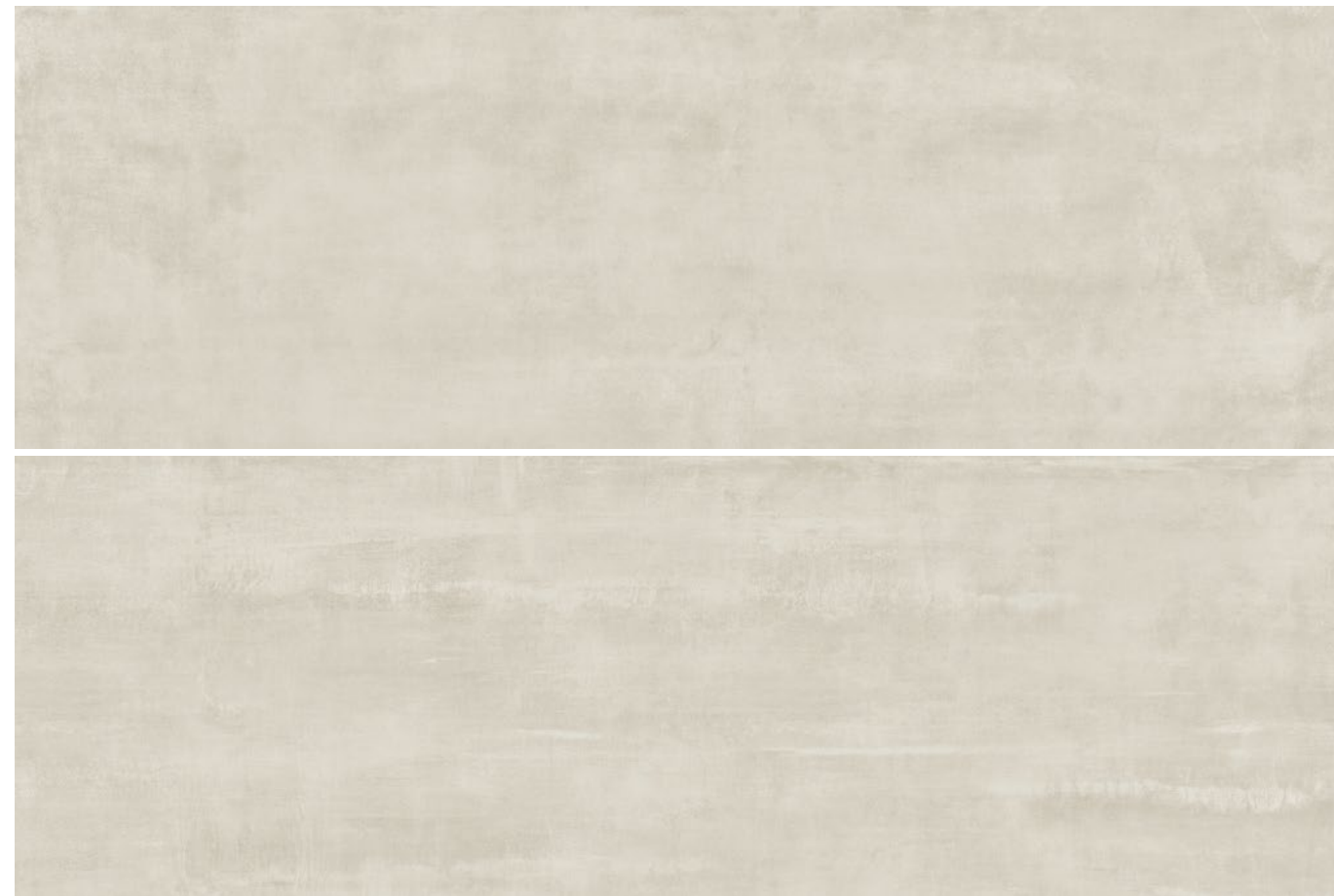

Rule Alloy

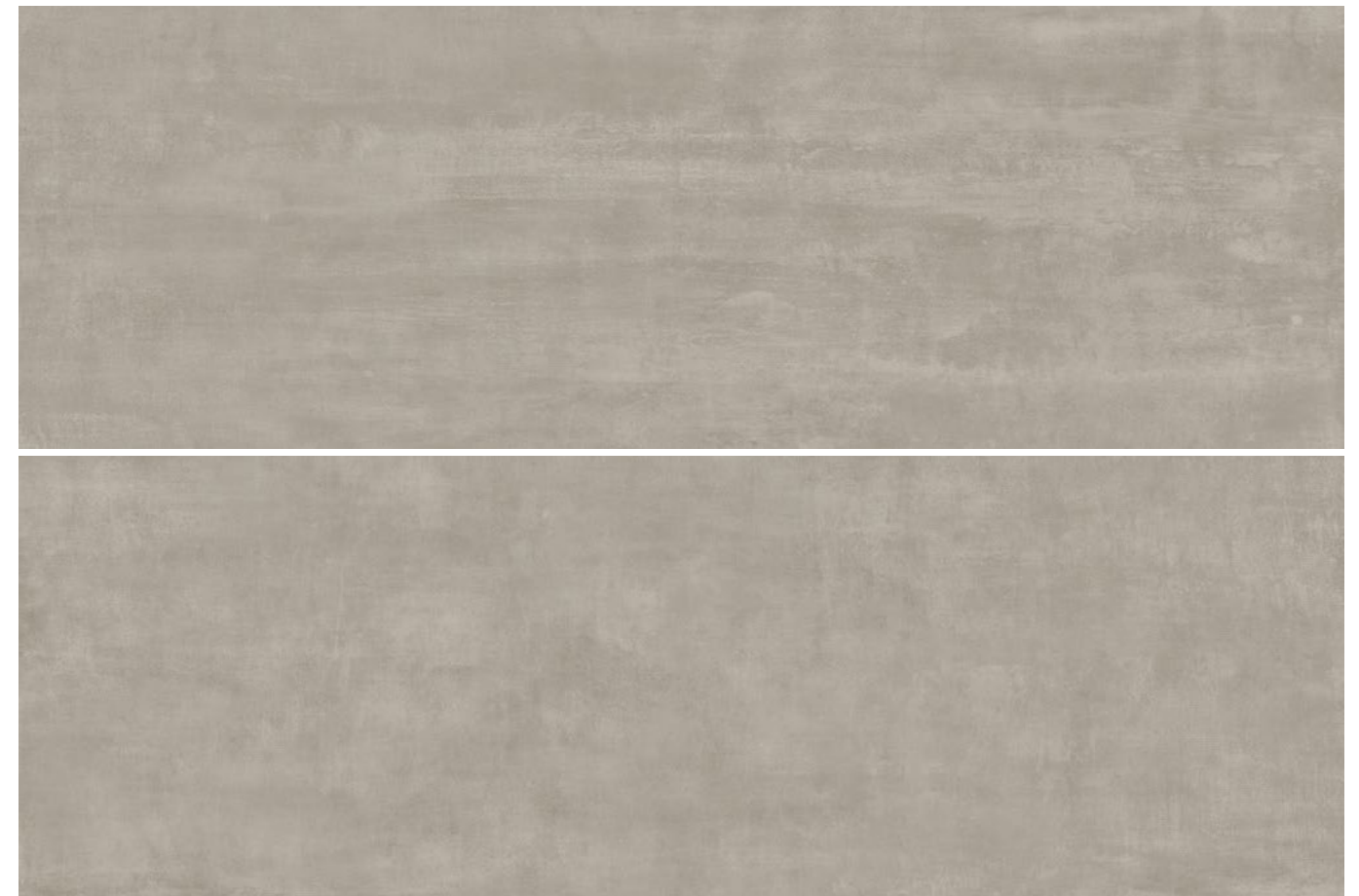

Rule Smog



NEW	Dimensions	Material	Dimensions [cm]	Code	Version	Icon	Class	Category	Resistance	Weight
NEW	60 x 180	Soft Grip	[ 59,2 x 178,0 x 1,12 cm ]	P123	V3	5	class 2	B	R11	36 + ≥ 0,42
		Silk	[ 59,2 x 178,0 x 1,12 cm ]	P123	V3	5	class 1	A	R9	- ≥ 0,42
	30 x 180	Soft Grip	[ 29,5 x 178,0 x 1,12 cm ]	P123	V3	5	class 2	B	R11	36 + ≥ 0,42
		Silk	[ 29,5 x 178,0 x 1,12 cm ]	P123	V3	5	class 1	A	R9	- ≥ 0,42
	19,5 x 180	Soft Grip	[ 19,6 x 178,0 x 1,12 cm ]	P123	V3	5	class 2	B	R11	36 + ≥ 0,42
		Silk	[ 19,6 x 178,0 x 1,12 cm ]	P123	V3	5	class 1	A	R9	- ≥ 0,42
	60 x 120	Soft Grip	[ 59,2 x 118,6 x 1,05 cm ]	P109	V3	5	class 2	B	R11	36 + ≥ 0,42
		Silk	[ 59,2 x 118,6 x 1,05 cm ]	P109	V3	5	class 1	A	R9	- ≥ 0,42
	30 x 120	Soft Grip	[ 29,5 x 118,6 x 1,05 cm ]	P109	V3	5	class 2	B	R11	36 + ≥ 0,42
		Silk	[ 29,5 x 118,6 x 1,05 cm ]	P109	V3	5	class 1	A	R9	- ≥ 0,42
	19,5 x 120	Soft Grip	[ 19,6 x 118,6 x 1,05 cm ]	P109	V3	5	class 2	B	R11	36 + ≥ 0,42
		Silk	[ 19,6 x 118,6 x 1,05 cm ]	P109	V3	5	class 1	A	R9	- ≥ 0,42



NEW	Dimensions	Material	Dimensions [cm]	Code	Version	Icon	Class	Category	Resistance	Weight
NEW	60 x 180	Soft Grip	[ 59,2 x 178,0 x 1,12 cm ]	P123	V3	5	class 2	B	R11	36 + ≥ 0,42
		Silk	[ 59,2 x 178,0 x 1,12 cm ]	P123	V3	5	class 1	A	R9	- ≥ 0,42
	30 x 180	Soft Grip	[ 29,5 x 178,0 x 1,12 cm ]	P123	V3	5	class 2	B	R11	36 + ≥ 0,42
		Silk	[ 29,5 x 178,0 x 1,12 cm ]	P123	V3	5	class 1	A	R9	- ≥ 0,42
	19,5 x 180	Soft Grip	[ 19,6 x 178,0 x 1,12 cm ]	P123	V3	5	class 2	B	R11	36 + ≥ 0,42
		Silk	[ 19,6 x 178,0 x 1,12 cm ]	P123	V3	5	class 1	A	R9	- ≥ 0,42
	60 x 120	Soft Grip	[ 59,2 x 118,6 x 1,05 cm ]	P109	V3	5	class 2	B	R11	36 + ≥ 0,42
		Silk	[ 59,2 x 118,6 x 1,05 cm ]	P109	V3	5	class 1	A	R9	- ≥ 0,42
	30 x 120	Soft Grip	[ 29,5 x 118,6 x 1,05 cm ]	P109	V3	5	class 2	B	R11	36 + ≥ 0,42
		Silk	[ 29,5 x 118,6 x 1,05 cm ]	P109	V3	5	class 1	A	R9	- ≥ 0,42
	19,5 x 120	Soft Grip	[ 19,6 x 118,6 x 1,05 cm ]	P109	V3	5	class 2	B	R11	36 + ≥ 0,42
		Silk	[ 19,6 x 118,6 x 1,05 cm ]	P109	V3	5	class 1	A	R9	- ≥ 0,42

Pour la pose de pièces de grand format, nous suggérons l'utilisation de croisillons autonivelants pour aider à positionner et à niveler le joint entre les pièces. Ces accessoires en plastique doivent être utilisés après l'application de la colle.  
 Para la colocación de piezas de gran tamaño, sugerimos utilizar niveladores para ayudar a colocar y nivelar la junta entre piezas. Estos accesorios plásticos deben utilizarse una vez aplicada la cola.

# Locus —



90 x 90  
[ 88,9 x 88,9 x 1,05 cm ]  
Soft Grip . Silk



45 x 90  
[ 44,35 x 88,9 x 1,05 cm ]  
Soft Grip . Silk



60 x 60  
[ 59,2 x 59,2 x 0,85 cm ]  
Soft Grip . Silk



30 x 60  
[ 29,5 x 59,2 x 0,85 cm ]  
Soft Grip . Silk



10 x 10  
[ 9,7 x 9,7 x 0,85 cm ]  
Soft Grip . Silk



Quilt 30 x 30  
[ 29,5 x 29,5 x 0,85 cm ]



Hexagono  
16,5 x 19 x 0,85 cm

vigueur tranquille  
alliée à une élégance  
intemporelle

vigor sereno envuelto en elegancia  
atemporal



Locus Bone



Locus Alloy



Locus Smog



Locus Gris



Quilt Bone



Quilt Gris



Quilt Green





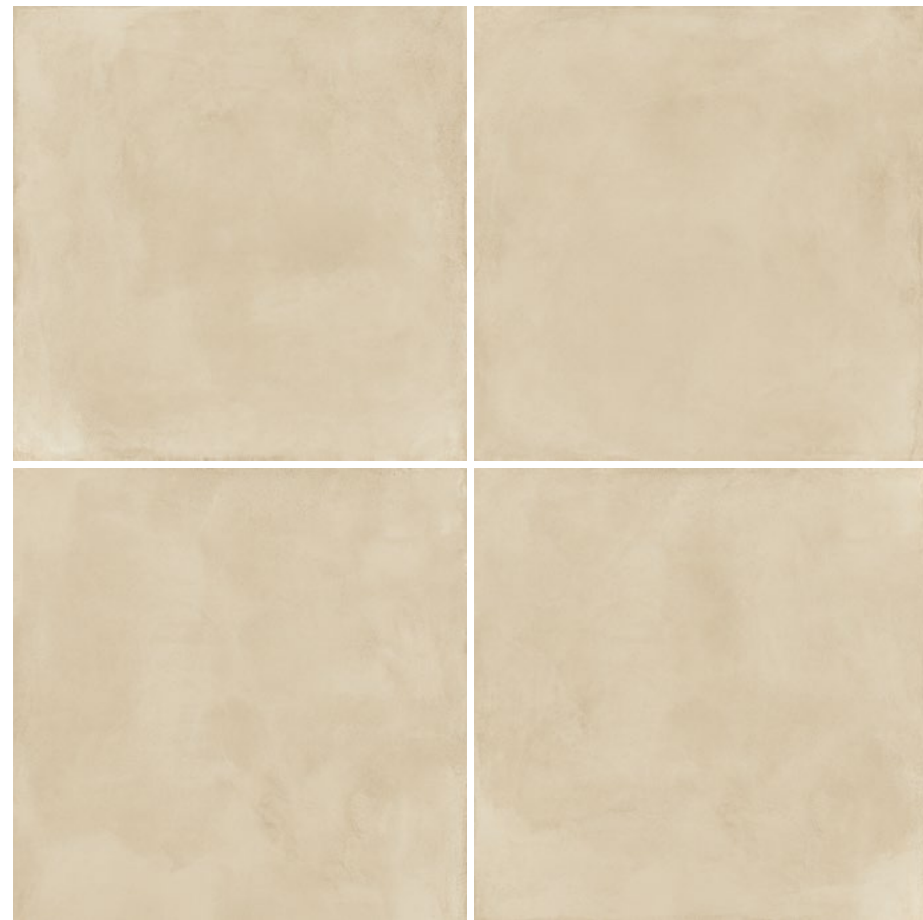

Locus Bone

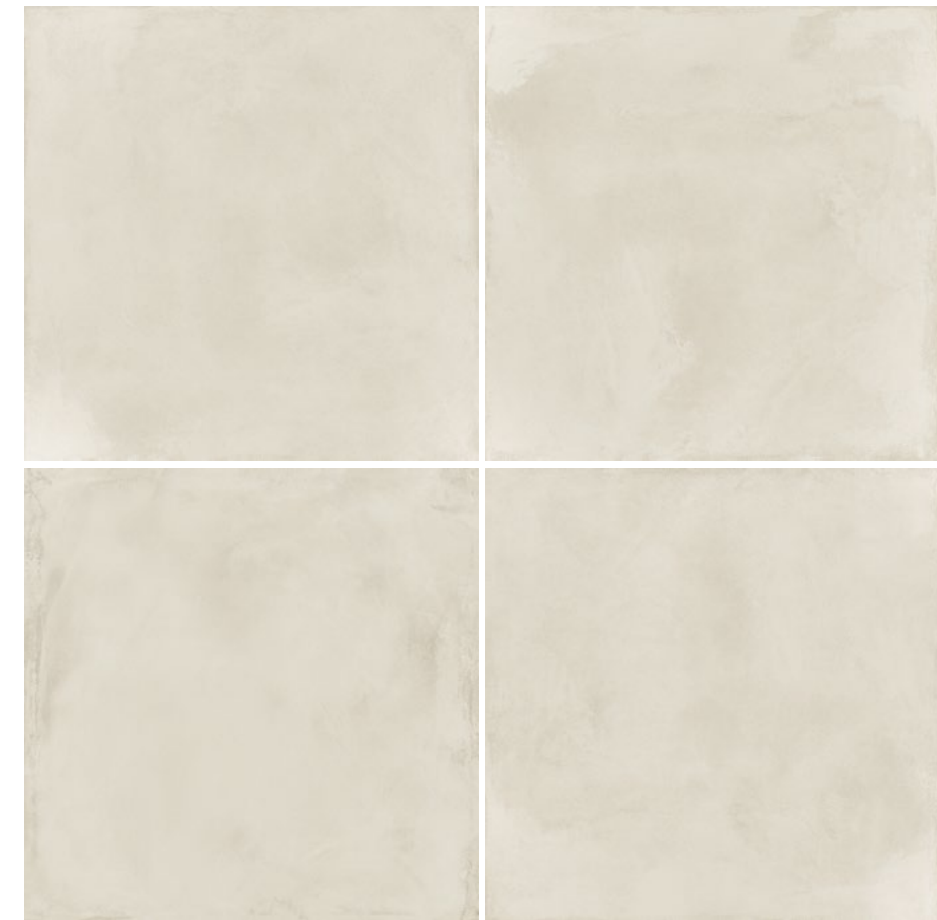

Locus Alloy

Shape	Material	Dimensions	Code	Version	Icon 1	Icon 2	Icon 3	Icon 4	Icon 5	Icon 6	Class	Color	Resistance	Slip	Weight
90 x 90	Soft Grip	[ 88,9 x 88,9 x 1,05 cm ]	P109	V3	5	class 2	B	R11	36 +	≥ 0,42					
	Silk	[ 88,9 x 88,9 x 1,05 cm ]	P109	V3	5	class 1	A	R9	-	≥ 0,42					
45 x 90	Soft Grip	[ 44,35 x 88,9 x 1,05 cm ]	P94	V3	5	class 2	B	R11	36 +	≥ 0,42					
	Silk	[ 44,35 x 88,9 x 1,05 cm ]	P94	V3	5	class 1	A	R9	-	≥ 0,42					
60 x 60	Soft Grip	[ 59,2 x 59,2 x 0,85 cm ]	P87	V3	5	class 2	B	R11	36 +	≥ 0,42					
	Silk	[ 59,2 x 59,2 x 0,85 cm ]	P87	V3	5	class 1	A	R9	-	≥ 0,42					
30 x 60	Soft Grip	[ 29,5 x 59,2 x 0,85 cm ]	P87	V3	5	class 2	B	R11	36 +	≥ 0,42					
	Silk	[ 29,5 x 59,2 x 0,85 cm ]	P87	V3	5	class 1	A	R9	-	≥ 0,42					
10 x 10	Soft Grip	[ 9,7 x 9,7 x 0,85 cm ]	P107	V3	5	class 2	B	R11	36 +	≥ 0,42					
	Silk	[ 9,7 x 9,7 x 0,85 cm ]	P107	V3	5	class 1	A	R9	-	≥ 0,42					
Hexagono 16,5 x 19	Soft Grip	[ 16,5 x 19 x 0,85 cm ]	P293	V3	5	class 2	B	R11	36 +	≥ 0,42					
	Silk	[ 16,5 x 19 x 0,85 cm ]	P293	V3	5	class 1	A	R9	-	≥ 0,42					

Shape	Material	Dimensions	Code	Version	Icon 1	Icon 2	Icon 3	Icon 4	Icon 5	Icon 6	Class	Color	Resistance	Slip	Weight
90 x 90	Soft Grip	[ 88,9 x 88,9 x 1,05 cm ]	P109	V3	5	class 2	B	R11	36 +	≥ 0,42					
	Silk	[ 88,9 x 88,9 x 1,05 cm ]	P109	V3	5	class 1	A	R9	-	≥ 0,42					
45 x 90	Soft Grip	[ 44,35 x 88,9 x 1,05 cm ]	P94	V3	5	class 2	B	R11	36 +	≥ 0,42					
	Silk	[ 44,35 x 88,9 x 1,05 cm ]	P94	V3	5	class 1	A	R9	-	≥ 0,42					
60 x 60	Soft Grip	[ 59,2 x 59,2 x 0,85 cm ]	P87	V3	5	class 2	B	R11	36 +	≥ 0,42					
	Silk	[ 59,2 x 59,2 x 0,85 cm ]	P87	V3	5	class 1	A	R9	-	≥ 0,42					
30 x 60	Soft Grip	[ 29,5 x 59,2 x 0,85 cm ]	P87	V3	5	class 2	B	R11	36 +	≥ 0,42					
	Silk	[ 29,5 x 59,2 x 0,85 cm ]	P87	V3	5	class 1	A	R9	-	≥ 0,42					
10 x 10	Soft Grip	[ 9,7 x 9,7 x 0,85 cm ]	P107	V3	5	class 2	B	R11	36 +	≥ 0,42					
	Silk	[ 9,7 x 9,7 x 0,85 cm ]	P107	V3	5	class 1	A	R9	-	≥ 0,42					
Hexagono 16,5 x 19	Soft Grip	[ 16,5 x 19 x 0,85 cm ]	P293	V3	5	class 2	B	R11	36 +	≥ 0,42					
	Silk	[ 16,5 x 19 x 0,85 cm ]	P293	V3	5	class 1	A	R9	-	≥ 0,42					

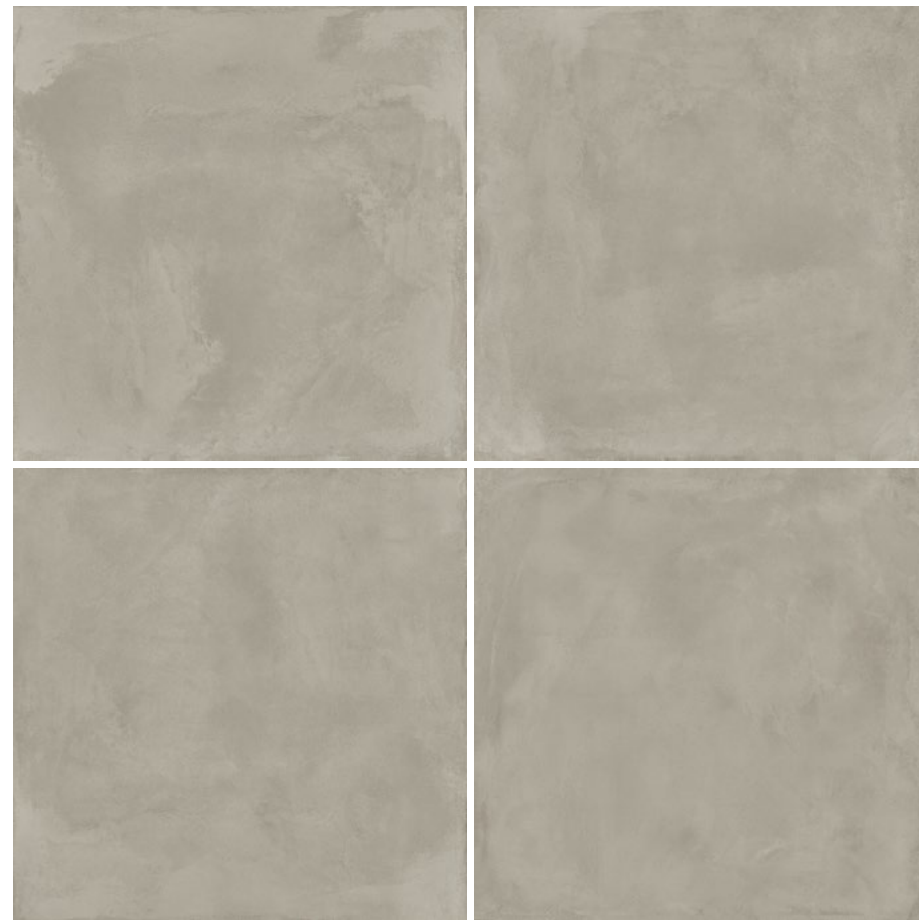

Locus Smog



Locus Gris

Shape	Finish	Dimensions	Code	Grade	Icon	Class	Group	Resistance	Wear	Slip
90 x 90	Soft Grip	[ 88,9 x 88,9 x 1,05 cm ]	P109	V3	5	class 2	B	R11	36 +	≥ 0,42
	Silk	[ 88,9 x 88,9 x 1,05 cm ]	P109	V3	5	class 1	A	R9	-	≥ 0,42
45 x 90	Soft Grip	[ 44,35 x 88,9 x 1,05 cm ]	P94	V3	5	class 2	B	R11	36 +	≥ 0,42
	Silk	[ 44,35 x 88,9 x 1,05 cm ]	P94	V3	5	class 1	A	R9	-	≥ 0,42
60 x 60	Soft Grip	[ 59,2 x 59,2 x 0,85 cm ]	P87	V3	5	class 2	B	R11	36 +	≥ 0,42
	Silk	[ 59,2 x 59,2 x 0,85 cm ]	P87	V3	5	class 1	A	R9	-	≥ 0,42
30 x 60	Soft Grip	[ 29,5 x 59,2 x 0,85 cm ]	P87	V3	5	class 2	B	R11	36 +	≥ 0,42
	Silk	[ 29,5 x 59,2 x 0,85 cm ]	P87	V3	5	class 1	A	R9	-	≥ 0,42
10 x 10	Soft Grip	[ 9,7 x 9,7 x 0,85 cm ]	P107	V3	5	class 2	B	R11	36 +	≥ 0,42
	Silk	[ 9,7 x 9,7 x 0,85 cm ]	P107	V3	5	class 1	A	R9	-	≥ 0,42
Hexagono 16,5 x 19	Soft Grip	[ 16,5 x 19 x 0,85 cm ]	P293	V3	5	class 2	B	R11	36 +	≥ 0,42
	Silk	[ 16,5 x 19 x 0,85 cm ]	P293	V3	5	class 1	A	R9	-	≥ 0,42

Shape	Finish	Dimensions	Code	Grade	Icon	Class	Group	Resistance	Wear	Slip
90 x 90	Soft Grip	[ 88,9 x 88,9 x 1,05 cm ]	P109	V3	5	class 2	B	R11	36 +	≥ 0,42
	Silk	[ 88,9 x 88,9 x 1,05 cm ]	P109	V3	5	class 1	A	R9	-	≥ 0,42
45 x 90	Soft Grip	[ 44,35 x 88,9 x 1,05 cm ]	P94	V3	5	class 2	B	R11	36 +	≥ 0,42
	Silk	[ 44,35 x 88,9 x 1,05 cm ]	P94	V3	5	class 1	A	R9	-	≥ 0,42
60 x 60	Soft Grip	[ 59,2 x 59,2 x 0,85 cm ]	P87	V3	5	class 2	B	R11	36 +	≥ 0,42
	Silk	[ 59,2 x 59,2 x 0,85 cm ]	P87	V3	5	class 1	A	R9	-	≥ 0,42
30 x 60	Soft Grip	[ 29,5 x 59,2 x 0,85 cm ]	P87	V3	5	class 2	B	R11	36 +	≥ 0,42
	Silk	[ 29,5 x 59,2 x 0,85 cm ]	P87	V3	5	class 1	A	R9	-	≥ 0,42
10 x 10	Soft Grip	[ 9,7 x 9,7 x 0,85 cm ]	P107	V3	5	class 2	B	R11	36 +	≥ 0,42
	Silk	[ 9,7 x 9,7 x 0,85 cm ]	P107	V3	5	class 1	A	R9	-	≥ 0,42
Hexagono 16,5 x 19	Soft Grip	[ 16,5 x 19 x 0,85 cm ]	P293	V3	5	class 2	B	R11	36 +	≥ 0,42
	Silk	[ 16,5 x 19 x 0,85 cm ]	P293	V3	5	class 1	A	R9	-	≥ 0,42



Quilt Green

scénarios évocateurs,  
interprétations  
contemporaines

ambientes evocadores, interpretaciones  
contemporáneas



Quilt Bone



Quilt Gris



Quilt Green

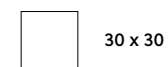

Soft Grip	[ 29,5 x 29,5 x 0,85 cm ]	P87	V3	5	class 2	B	R11	36 +	≥ 0,42
Silk	[ 29,5 x 29,5 x 0,85 cm ]	P87	V3	5	class 1	A	R9	-	≥ 0,42





Stratus 9 Locus Mix Brick

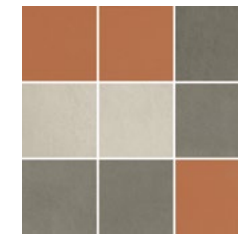

**Stratus 9 Locus Mix Brick (a) (f)**  
30 x 30 Silk — [ 29,5 x 29,5 x 0,85 cm ] — P19 / pièces . piezas  
Base: Locus Alloy, Locus Gris, Cromática Brick  
[ 1m²= 11 pièces . piezas ]



**Stratus 9 Locus Mix Cobalto (a) (f)**  
30 x 30 Silk — [ 29,5 x 29,5 x 0,85 cm ] — P19 / pièces . piezas  
Base: Locus Alloy, Locus Smog, Cromática Cobalto  
[ 1m²= 11 pièces . piezas ]



**Stratus 9 Locus Mix Oliva (a) (f)**  
30 x 30 Silk — [ 29,5 x 29,5 x 0,85 cm ] — P19 / pièces . piezas  
Base: Locus Bone, Locus Gris, Cromática Oliva  
[ 1m²= 11 pièces . piezas ]



**Stratus 9 Locus Mix Ocre (a) (f)**  
30 x 30 Silk — [ 29,5 x 29,5 x 0,85 cm ] — P19 / pièces . piezas  
Base: Locus Bone, Locus Gris, Cromática Ocre  
[ 1m²= 11 pièces . piezas ]



**Hexa Flow Bone (b) (f)**  
16,5 x 19 x 0,85 cm Soft Grip — P15 / pièces . piezas  
[ 1m²= 41 pièces . piezas ]

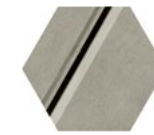

**Hexa Flow Smog (b) (f)**  
16,5 x 19 x 0,85 cm Soft Grip — P15 / pièces . piezas  
[ 1m²= 41 pièces . piezas ]

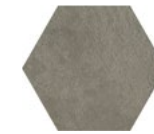

**Hexa Shadow Gris (c) (f)**  
16,5 x 19 x 0,85 cm Soft Grip — P14 / pièces . piezas  
[ 1m²= 41 pièces . piezas ]

(b) Différentes 9 pièces correspondent au dessin du décor. Il convient de les appliquer de façon alternée pour obtenir une disposition plus riche et plus variée.  
(b) Existen 9 piezas diferentes, de acuerdo con el diseño del decorado, que deben aplicarse de forma alterna, con el fin de obtener una solución más y variada.  
(c) Différentes 18 pièces correspondent au dessin du décor. Il convient de les appliquer de façon alternée pour obtenir une disposition plus riche et plus variée.  
(c) Existen 18 piezas diferentes, de acuerdo con el diseño del decorado, que deben aplicarse de forma alterna, con el fin de obtener una solución más y variada.

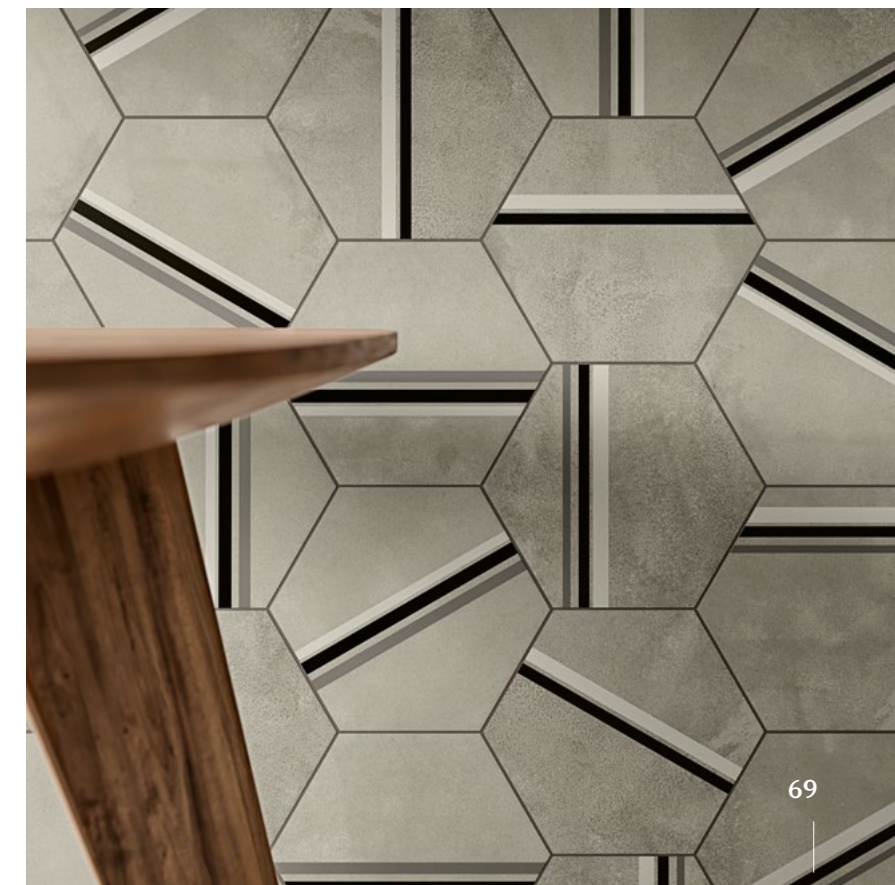

Hexa Flow Smog



# Informations Utiles —

Información Útil —

## PIECES SPECIALES · PIEZAS SUPLEMENTARIAS

	pièce . pieza		pièce . pieza		pièce . pieza		pièce . pieza
<b>DG</b>	<b>Soft Grip Silk</b>	<b>RB</b>	<b>Soft Grip Silk</b>	<b>DG CF</b>	<b>Soft Grip Silk</b>	<b>DG CF Canto</b>	<b>Soft Grip Silk</b>
30x60 cm	P18	9,5x30 cm	P08	30x60 cm	P157	30x60 cm	P207
60x60 cm	P36	8x45 cm	P16				
45x90 cm	P97	8x60 cm	P12				
30x120 cm	P97	8x90 cm	P28				
60x120 cm	P167	8x120 cm	P28				

DG CF / DG CF Canto: Pièces produites sur commande.  
 DG CF / DG CF Canto: Piezas producidas por encargo.  
 DG CF Canto: Disponible en angle gauche et droit.  
 DG CF Canto: Canto izquierdo y derecho disponibles.

## DÉCORS · DECORADOS

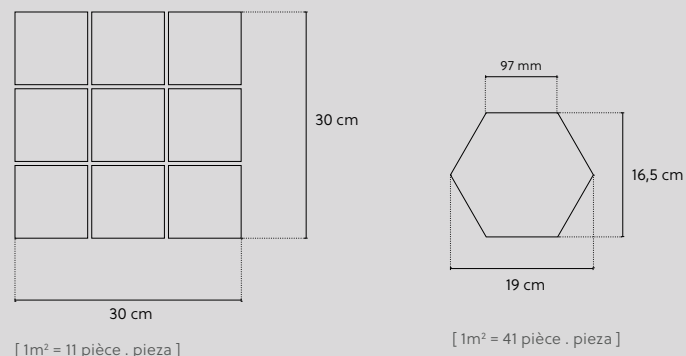

## NOTES · NOTAS

- (a) Les décors collés sur filet permettent d'obtenir un effet de continuité, qui peuvent être combinés avec n'importe quel format de la base.  
 Los decorados pegados sobre malla permiten obtener un efecto de continuidad, por lo que se pueden combinar con cualquier
- (b) Différentes pièces correspondent au dessin du décor. Il convient de les appliquer de façon alternée pour obtenir une disposition plus riche et plus variée.  
 Existen diversas piezas diferentes, de acuerdo con el diseño del decorado, que deben aplicarse de forma alterna, con el fin de obtener una solución más y variada.
- (f) Décors applicables aussi bien en revêtements muraux, qu'en revêtements de sol.  
 Decorados aplicables en revestimiento y, también, en pavimento.

## ICONES · ICONOS

### TIPOLOGIES DE PRODUITS TIPOLOGÍAS DE PRODUCTOS



REVÊTEMENTS MURAUX ET DE SOL EN GRÈS CÉRAME PLEINE MASSE  
 REVESTIMIENTOS Y PAVIMENTOS EN GRES PORCELÁNICO TÉCNICO

### VARIATIONS DE TONALITÉ VARIACIONES DE TONALIDAD



VARIATION FORTE: Produit présentant une forte variation de couleur.  
 VARIACIÓN FUERTE: Producto con fuerte variación cromática.

### TYPES D'APPLICATION TIPOS DE APLICACIÓN



TRAFIC TRÈS ÉLEVÉ  
 TRÁFICO MUY FUERTE

## ICONES · ICONOS

VALEUR DE RÉSISTANCE AU DÉRAPAGE ÂRDÀ PAR LA METHODE DU PENDULE  
 VALOR DE RESISTENCIA AL DESLIZAMIENTO ÂRDÀ POR EL MÉTODO DEL PÉNDULO



NORME · NORMA  
 UNE-ENV 12633: 2003

**1**  
 CLASS  
 15 < RD ≤ 35

SUPERFICIE NATURELLE, LÉGÈREMENT ANTIDÉRAPANTE  
 SUPERFICIE NATURAL, POCO ANTIDESLIZANTE

**2**  
 CLASS  
 35 < RD ≤ 45

SUPERFICIE RUGUEUSE, AVEC CARACTÉRISTIQUES ANTIDÉRAPANTES  
 SUPERFICIE RUGOSA, CON CARACTERÍSTICAS ANTIDESLIZANTES



NORME · NORMA  
 ANSI A137 (DCOF)

APPLICATIONS AU SOL  
 APLICACIONES EN PAVIMENTO

ALEUR DCOF LORSQUE HUMIDE VALOR  
 DCOF CUANDO ESTÁ HÚMEDO

ADAPTÉ  
 ADEQUADO

INTÉRIEUR SEC ET NIVELÉ  
 INTERIOR SECO Y NIVELADO

N/A

•

INTÉRIEUR HUMIDE ET NIVELÉ  
 INTERIOR HÚMEDO Y NIVELADO

≥ 0,42

•

APPLICATIONS À L'EXTÉRIEUR  
 APLICACIONES EN EL EXTERIOR

≥ 0,60



NORME · NORMA  
 BS 7976-2: 2002

FLOORS  
 (PTV)  
 PENDULUM  
 TEST VALUE  
 4S (\*)

POTENTIEL DE GLISSEMENT  
 POTENCIAL DE DESLIZAMIENTO

0-24

Très  
 Muy

25-35

Modéré  
 Moderado

36+

Légèrement  
 Poco

75+

Très peu  
 Muy Poco

(\*) "4S" - Identifie le caoutchouc type #96 (normalisé qui simule la sole des chaussures).  
 (\*) "4S" - Identifica el caucho tipo #96 (estándar que simula la suela del calzado).

## RÉSISTANCE À LA GLISSANCE · RESISTENCIA ANTIDESLIZAMIENTO



NORME · NORMA  
 DIN 51130

R9

6° ≤ angle < 10°

R11

19° ≤ angle < 27°



NORME · NORMA  
 DIN 51097

A

12° ≤ angle < 18°

B

18° ≤ angle < 24°

## CALIBRES · CALIBRE

Les dimensions exactes des produits à arête rectifiée, en centimètres, mentionnés dans le catalogue se rapportent au gabarit le plus courant. Les dimensions des autres gabarits sont indiquées dans le tableau des gabarits:

Las dimensiones exactas, en centímetros, de los productos con arista rectificada referidas a lo largo del catálogo, se refieren al calibre más habitual. Las dimensiones de los restantes calibres están indicadas en la tabla de calibres:

### TABELA DE CALIBRES CALIBRE TABLE



Soft Grip  
Silk

format  
formato  
(cm)

	calibre (cm)			
	0	6C	3C	
<b>10</b>		9,70	9,60	± 0,1%
<b>19,5</b>		19,60	19,40	± 0,1%
<b>30</b>		29,50	29,20	± 0,1%
<b>45</b>		44,35	43,90	± 0,1%
<b>60</b>		59,20	58,60	± 0,1%
<b>90</b>		88,90	88,00	± 0,1%
<b>120</b>	120,00	118,60	117,40	± 0,1%
<b>180</b>	180,00	178,00	176,20	± 0,1%

Les valeurs en gras sont relatifs au calibre le plus habituel de chaque format.

Los valores en negrita respetan el calibre más habitual de cada formato.

Lors de l'association de produits et/ou finitions (matt rect, Soft, pol) différents sur une même surface (du revêtement ou du sol), le calibre des produits doit être identique. – Nous vous demanderons de fournir cette information lors de votre commande.

Para combinar varios productos y/o acabados (matt rect, Soft, pol) diferentes en la misma área (de revestimiento o de pavimento), deben coincidir los calibres de los productos, le solicitamos esta indicación al realizar el pedido.

Le calibre le plus courant (6C) a une coordination de modèle avec un joint de 2 mm. Applicable à l'ensemble du portefeuille de produits.

El calibre más habitual (6C) tiene una coordinación de modelo con una articulación de 2 mm. Aplicable a toda la cartera de productos.

## EMBALLAGES ET POIDS · EMBALAJES Y PESOS

	FINITION ACABADO	ÉPAISSEUR ESPESOR (mm)	PAQUET CAJA			EUROPALETTE EUROPALÉ (2)		
			No Piezas Nº Piezas	m2 Approx. m2 Aprox.	Poids Kg Peso kg (1)	No Boxes Nº Cajas	m2 Approx. m2 Aprox.	Poids Kg Peso kg (2)
GRÈS PORCELAINÉ PLEINE MASSE · GRES PORCELÁNICO TÉCNICO								
10 x 10 4" x 4"	Soft Grip Silk	8,5 ± 5%	32	0,32	5,8	180	57,60	1 065
16,5 x 19 6" x 7"	Soft Grip Silk	8,5 ± 5%	6	0,15	3,50	106	15,90	392
30 x 30 12" x 12"	Soft Grip Silk	8,5 ± 5%	16	1,44	28,8	40	57,60	1 173
30 x 60 12" x 24"	Soft Grip Silk	8,5 ± 5%	8	1,44	28,8	32	46,08	943
60 x 60 24" x 24"	Soft Grip Silk	8,5 ± 5%	4	1,44	28,7	36	51,84	1 053
45 x 90 18" x 35"	Soft Grip Silk	10,5 ± 0,5 mm	4	1,62	39,0	27	43,74	1 074
90 x 90 35" x 35"	Soft Grip Silk	10,5 ± 0,5 mm	2	1,62	39,0	24	38,88	991
19,5 x 120 8" x 47"	Soft Grip Silk	10,5 ± 0,5 mm	6	1,40	33,0	22	30,80	747
30 x 120 12" x 47"	Soft Grip Silk	10,5 ± 0,5 mm	4	1,44	33,0	16	23,04	549
60 x 120 24" x 47"	Soft Grip Silk	10,5 ± 0,5 mm	2	1,44	33,0	30	43,20	1 011
19,5 x 180 8" x 71"	Soft Grip Silk	11,2 ± 0,5 mm	4	1,40	35,5	32	44,80	1 162
30 x 180 12" x 71"	Soft Grip Silk	11,2 ± 0,5 mm	3	1,62	41,1	20	32,40	848
60x180 24"x71"	Soft Grip Silk	11,2 ± 0,5 mm	1	1,08	28,5	30	32,40	880

1 inch = 2,54 cm.

(1) Le poids d'un paquet peut varier de ± 2%.

El peso de una caja puede tener una variación de ± el 2%.

(2) Une Europalette pèse environ 21 kg et est inclus dans les valeurs indiquées dans le tableau.

El peso de un Europalé es de aproximadamente 21 Kg y está incluido en los valores indicados en el cuadro.

Les valeurs des dimensions et du poids sont approximatives.  
Los valores de las dimensiones y pesos son aproximados.

## CARACTERISTIQUES TECHNIQUES · CARACTERÍSTICAS TÉCNICAS



GRÈS PORCELAINÉ PLEINE MASSE · GRES PORCELÁNICO TÉCNICO  
GRUPO · GROUP BIA UGL (EN 14411)

(c)

	MÉTHODES D'ESSAI · MÉTODOS DE PRUEBA	STANDARD / ESTÁNDAR	SOFT GRIP	SILK	
ISO 10545-2	Longueur et largeur Longitud y anchura	± 0,5%	± 0,1%	± 0,1%	
	Écart entre l'épaisseur moyenne et l'épaisseur standard Desvío del grosor medio con respecto grosor de fabricación	± 5%	± 5%	± 5%	
	Rectilinéarité des côtés (côtés de la face principale) Rectilinearidad de los lados (lados de la cara principal)	± 0,5%	± 0,2%	± 0,2%	
	Orthogonalité Ortogonalidad	± 0,6%	± 0,2%	± 0,2%	
	Planéité de la surface Planeidad de la superýcie	± 0,5%	± 0,3%	± 0,3%	
ISO 10545-3	Qualité de la surface (% sans défauts) Calidad de la superýcie (% exenta de defectos)	≥ 95%	Respecte norme Cumple	Respecte norme Cumple	
	Absorption d'eau Absorción del agua	< 0,5%	< 0,05%	< 0,05%	
ISO 10545-4	Module de rupture (N/mm <sup>2</sup> ) Módulo de Ruptura (N/mm <sup>2</sup> )	> 35	> 45	> 45	
	Résistance à la Flexion (N) Resistencia a la Flexión (N)				
ISO 10545-6	8,5 mm < Épaisseur < 14 mm 8,5 mm < Grosor < 14 mm	≥ 1300	> 3500	> 3500	
	7,0 mm ≤ Épaisseur ≤ 8,5 mm 7,0 mm ≤ Grosor ≤ 8,5 mm	≥ 1300	> 2000	> 2000	
ISO 10545-6	Résistance à l'abrasion profonde (volume extrait, mm <sup>3</sup> ) Resistencia a la abrasión profunda (Volumen extraído/mm <sup>3</sup> )	< 175	< 120	< 120	
ISO 10545-8	Coeýcient de dilatation thermique linéaire (de la température ambiante jusqu'à 100 °C) Coeýcient de dilatación térmica lineal (de la temperatura ambiente hasta 100 °C)	Méthode d'essai disponible Método de ensayo disponible	≤ 8,0x10 <sup>-6</sup> / °C	≤ 8,0x10 <sup>-6</sup> / °C	
ISO 10545-9	Résistance aux chocs thermiques Resistencia al impacto térmico	Requis Exigida	Résistant Resistente	Résistant Resistente	
ISO 10545-12	Résistance au gel Resistencia al hielo	Requis Exigida	Sans défaut apparent Sin defectos visibles	Sans défaut apparent Sin defectos visibles	
ISO 10545-13 (a)	Résistance aux acides et aux bases à haute concentration Resistencia a ácidos y bases de alta concentración	Le producteur déclare la classiýcation El productor declara la clasiýcación	Classe HA Type HAW	Classe HA Clase HA	
	Résistance aux acides et aux bases à faible concentration Resistencia a ácidos y bases de baja concentración	Min. Classe B Min. Type B	Classe LA Clase LA	Classe LA Clase LA	
ISO 10545-14	Résistance aux taches Resistencia antimanchas	Méthode d'essai disponible Método de ensayo disponible	Classe 5 Clase 5	Classe 5 Clase 5	
	DIN 51130		Máx R13 Max R13	R11	R9
DIN 51097			Máx C Max C	B	A
ENV 12633	Résistance à la glissance Resistencia antideslizamiento		Máx classe 3 Max Clase 3	Classe 2 Clase 2	Classe 1 Clase 1
BS 7976			Méthode d'essai disponible Método de ensayo disponible	36+	-
ANSI A137.1			Méthode d'essai disponible Método de ensayo disponible (DCOF) (d)	DCOF ≥ 0.42	DCOF ≥ 0.42
EN 13823 · EN 9239-1	Réaction au feu Reacción al fuego		A1 <sub>FL</sub>	Classe A1 <sub>FL</sub> / Classe A1 Clase A1 <sub>FL</sub> / Clase A1	Classe A1 <sub>FL</sub> / Classe A1 Clase A1 <sub>FL</sub> / Clase A1

## NOTES · NOTAS

(a) Sauf à l'acide fluorhydrique.

Excepto al ácido fluorhídrico.

(c) Les produits peuvent être posés sur sols chauffants.

Los productos pueden aplicarse en suelos radiantes

(d) DCOF ≥ 0.42 Espaces intérieurs présumés d'être utilisés

humides.

DCOF ≥ 0.42 espacios interiores que presumiblemente se

vayan a utilizar húmedos.

1. Pour les produits à reliefs, étant donné qu'il s'agit de surfaces non planes, les valeurs de bombement et de gauchissement ne sont pas considérées.

2. Les spécifications techniques ne sont valables que pour les produits classés de 1er choix. Le non respect des valeurs indiquées pour d'autres classifications commerciales ne pourra donner lieu à réclamation.

3. Ce tableau indique les valeurs jugées les plus pertinentes des caractéristiques techniques du grès cérame porcelainé. Toutefois, pour toutes informations complémentaires, la direction technique reste à votre disposition. Contactez-nous à: revigres@revigres.pt

1. Para los productos con relieve, al tratarse de superficies no planas, no se considerarán los valores de curvatura y deformación.

2. Las características técnicas son válidas únicamente para los productos clasificados como 1ª opción.

El incumplimiento de los valores indicados para otras categorías comerciales no podrá ser motivo de reclamación.

3. Este cuadro indica los valores considerados más relevantes sobre las Características Técnicas del Porcelanato. Para más información, pueden contactar con: revigres@revigres.pt

---

#### Besoin de plus d'informations?

Utilisez nos canaux en ligne - [www.revigres.com](http://www.revigres.com) et nos réseaux sociaux (Facebook, Instagram, LinkedIn et YouTube) - pour demander un échantillon, planifier une visite personnalisée dans une de nos salles d'exposition, savoir quel revendeur est le plus proche de vous, vous abonner à notre newsletter ou obtenir plus d'informations.

Sur notre site Web, vous pouvez également trouver des fiches techniques et de l'inspiration pour vous aider à concevoir votre projet. Vous pouvez également comparer des produits, appliquer différents revêtements et planchers dans un environnement virtuel ou concevoir votre espace en 3D.

Pour un service personnalisé, contactez-nous par téléphone ou par courriel ou si vous préférez, laissez-nous un message sur [www.revigres.com](http://www.revigres.com). Nous serons disponibles pour vous aider à trouver la meilleure solution.

#### ¿Necesita más información?

Use nuestros canales online –[www.revigres.com](http://www.revigres.com) y nuestras redes sociales (Facebook, Instagram, LinkedIn y Youtube)– para solicitar una muestra, concertar una visita personalizada a nuestros showrooms, saber dónde está el distribuidor más cercano, suscribirse a nuestro boletín informativo u obtener más información.

En nuestra página web encontrará las fichas técnicas e inspiración para ayudarle a diseñar su proyecto. Además, puede comprar productos, aplicar diferentes revestimientos y pavimentos en un entorno virtual o diseñar su espacio en 3D.

Si desea atención personalizada, póngase en contacto con nosotros por teléfono, correo electrónico o, si lo prefiere, déjenos un mensaje en [www.revigres.com](http://www.revigres.com). Estaremos a su disposición para ayudarle a encontrar la mejor solución.

---

Les coloris peuvent présenter de légères différences de teinte. Revigrés se réserve le droit de supprimer ou de modifier les modèles, les couleurs, les formats, les références et les prix contenus dans ce catalogue.

Los colores pueden presentar ligeras diferencias de tonalidad. Revigrés se reserva el derecho de eliminar o modificar cualquiera de los modelos, los colores, los formatos, las referencias y los precios de este catálogo.

Aidez-nous dans notre mission de préservation de la nature : recyclez votre catalogue usagé.

Ayúdenos en nuestra misión de conservar la naturaleza: recicle su catálogo usado.



**ÁGUEDA:**

Apartado 1 · 3754-001 BARRÔ AGD · Portugal  
Tel. +351 234 660 100 Fax +351 234 666 555  
GPS 40.532865 N, 8.449056 W (Gândara do Vale do Grou)

**LISBOA:**

Pç. José Fontana 26 A-C · 1050-129 LISBOA · Portugal  
Tel. +351 213 170 280  
GPS 38.730144 N, 9.144978 W

revigres@revigres.pt

[www.revigres.com](http://www.revigres.com)



**revigres**